

№3

Деталь из легкого износостойкого металла,
крепится на болты к детали
№2, по центру!

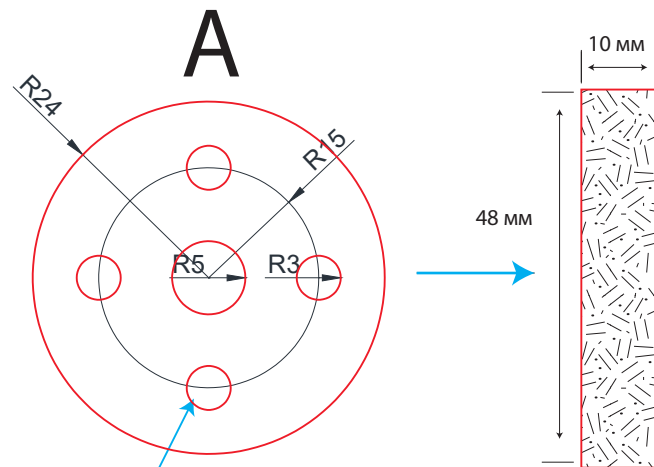

Внутренняя резьба, сквозное

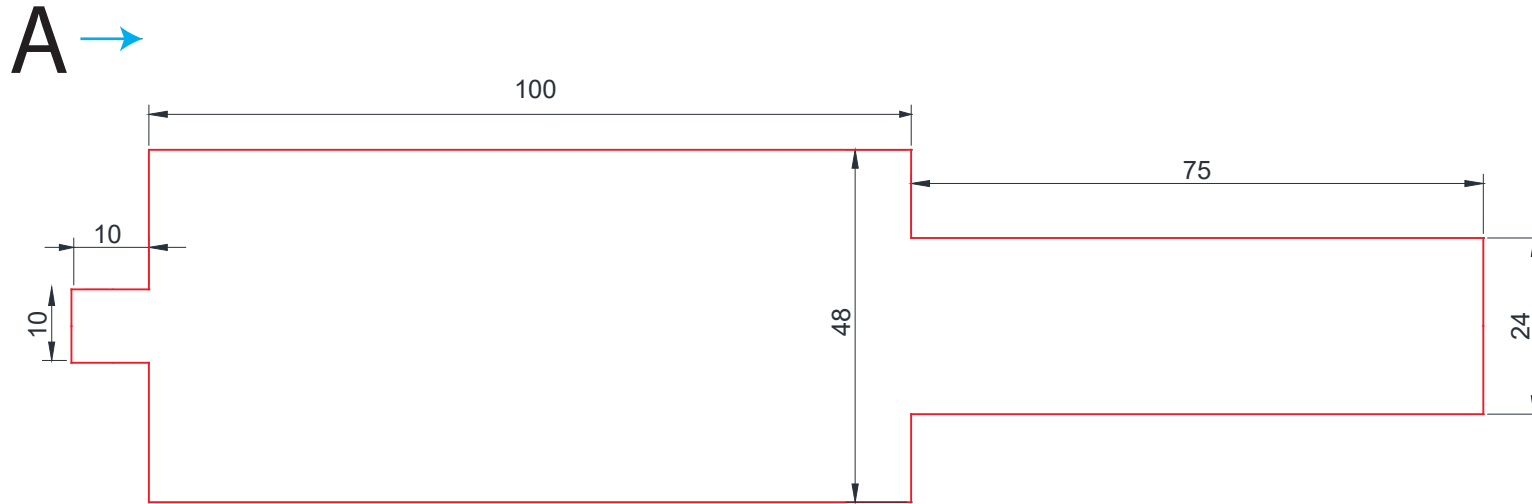
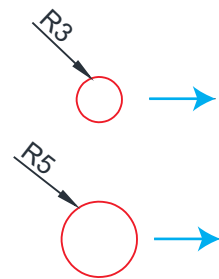

Глубина отверстия 30 мм, с внутренней стандартной резьбой

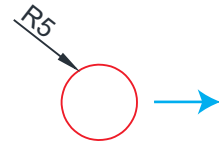

Выступ длиной 10 мм, без резьбы.

Все размеры указаны в миллиметрах,
фотографии как пример

№1

Сменная деталь из легкого износостойкого металла,
крепится на болты к детали
№2, расположенных по радиусам R52, R47, R42, R39 !

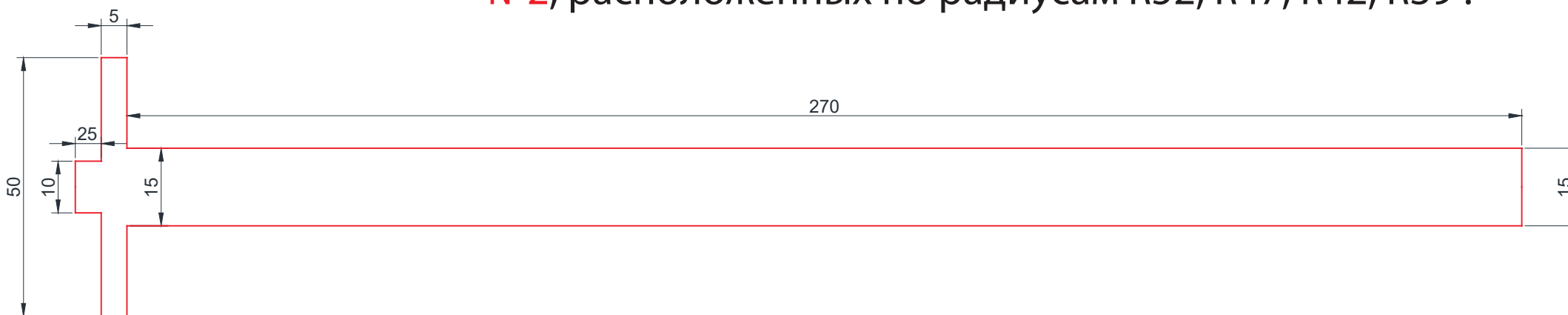
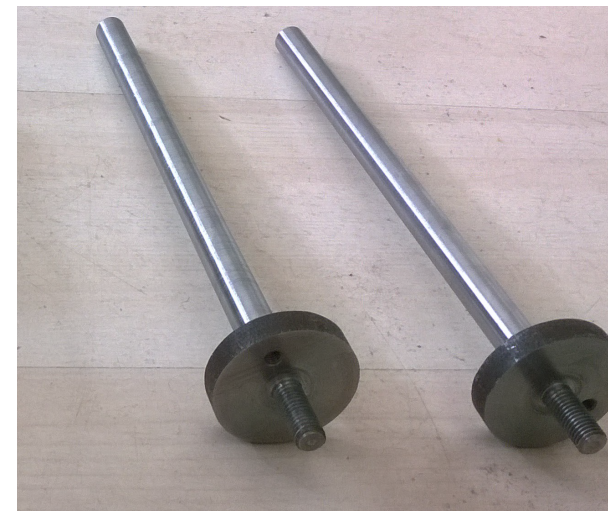

Все отверстия и выступы должны быть
совместимы с отверстиями на детали №2, расположенных
по радиусам R52, R47, R42, R37 !

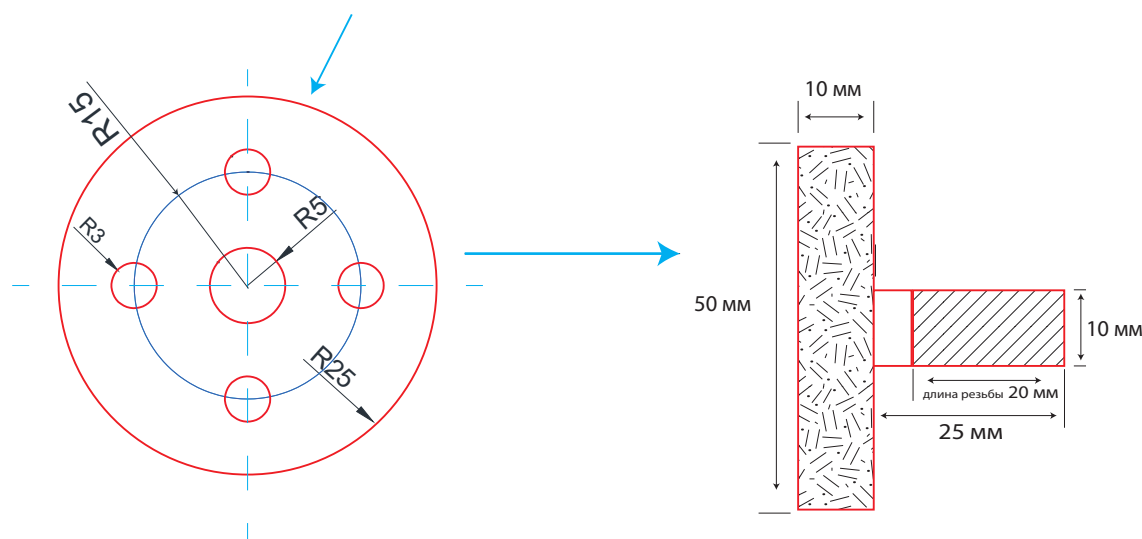

Сквозное отверстие,
с внутренней стандартной резьбой

Все размеры указаны в миллиметрах,
фотографии как пример

№2

Деталь из легкого износостойкого металла!

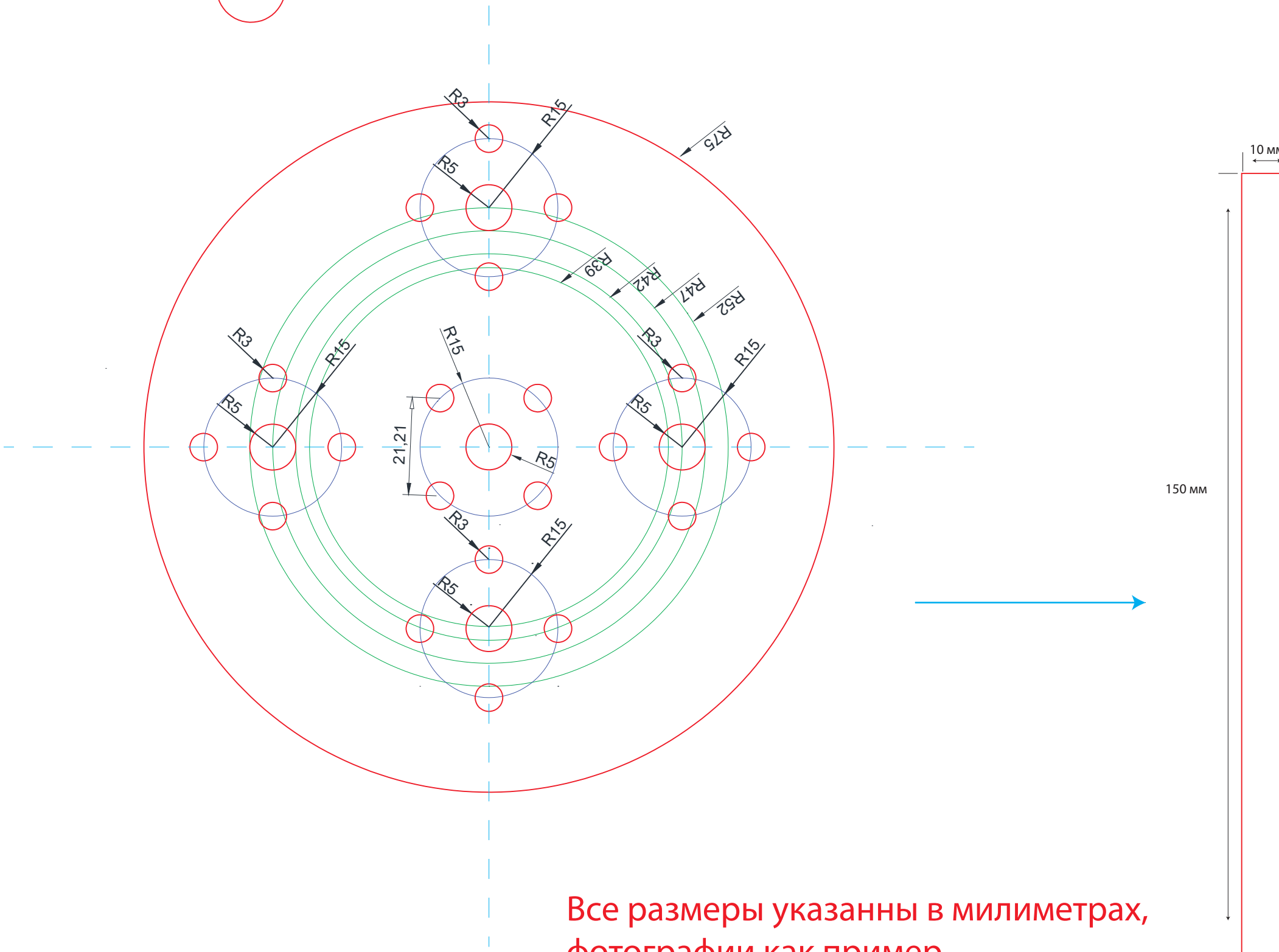
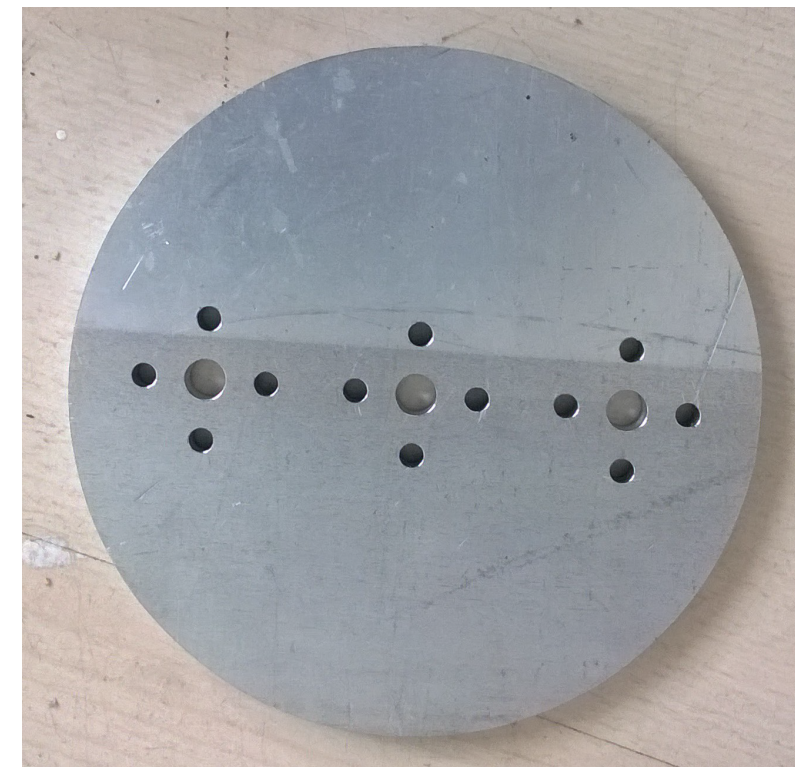
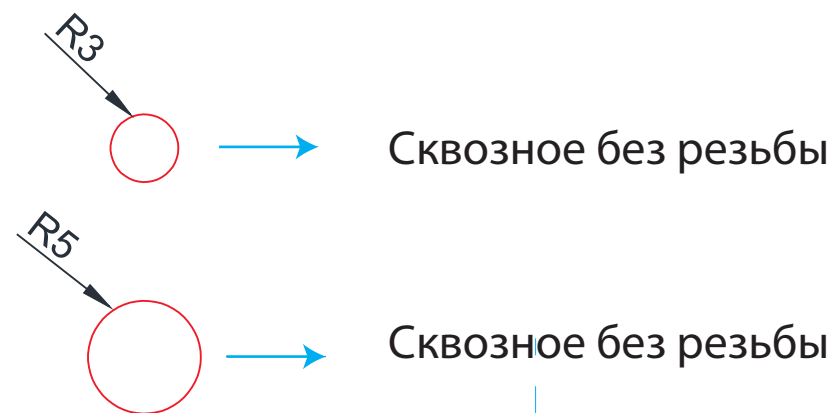

Все размеры указаны в миллиметрах, фотографии как пример