

100'10

01.001 - изображено

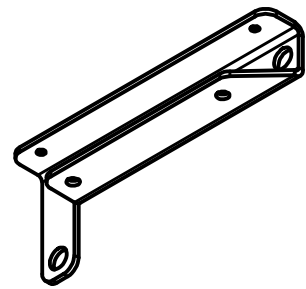

√12,5(√)

01.001-01 - зеркальное отражение

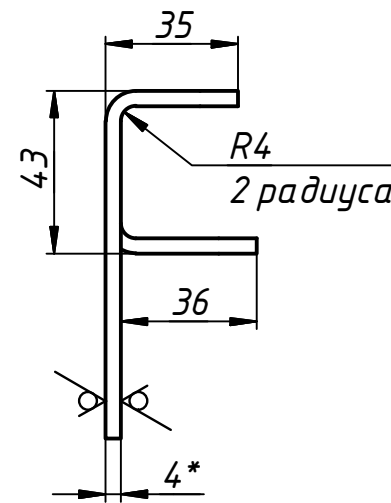
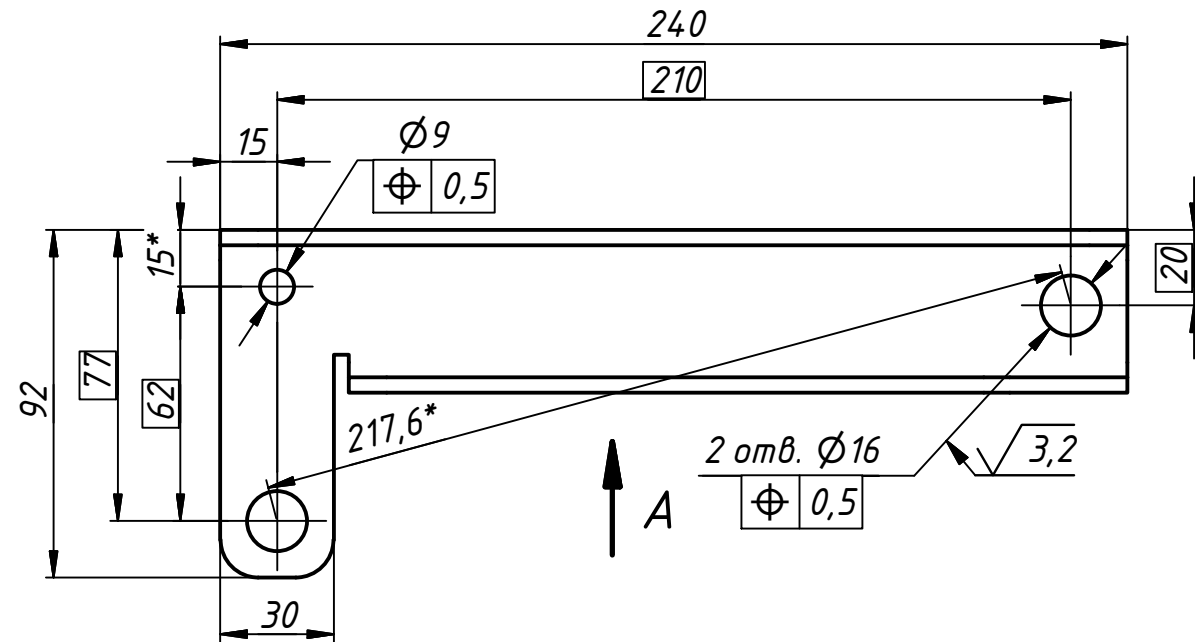
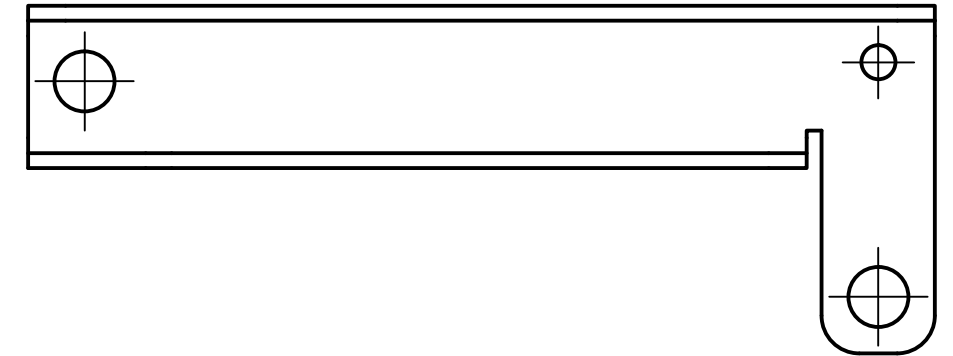
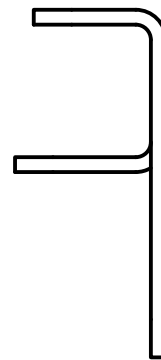
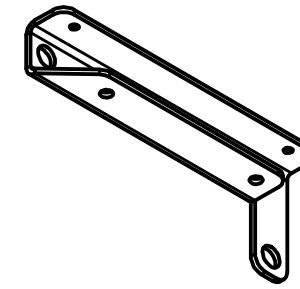

A (1:2)

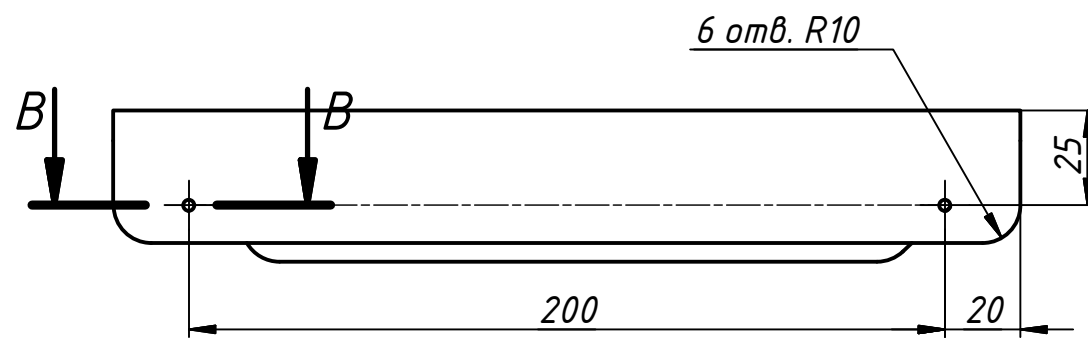
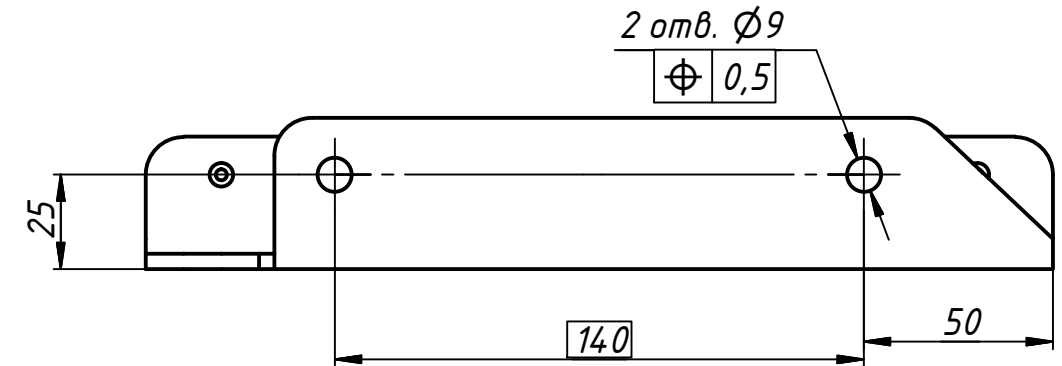

B-B (1:1)

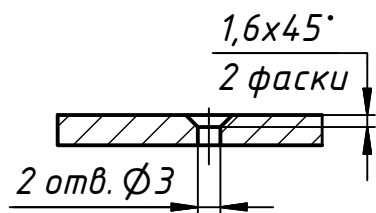

Развертка

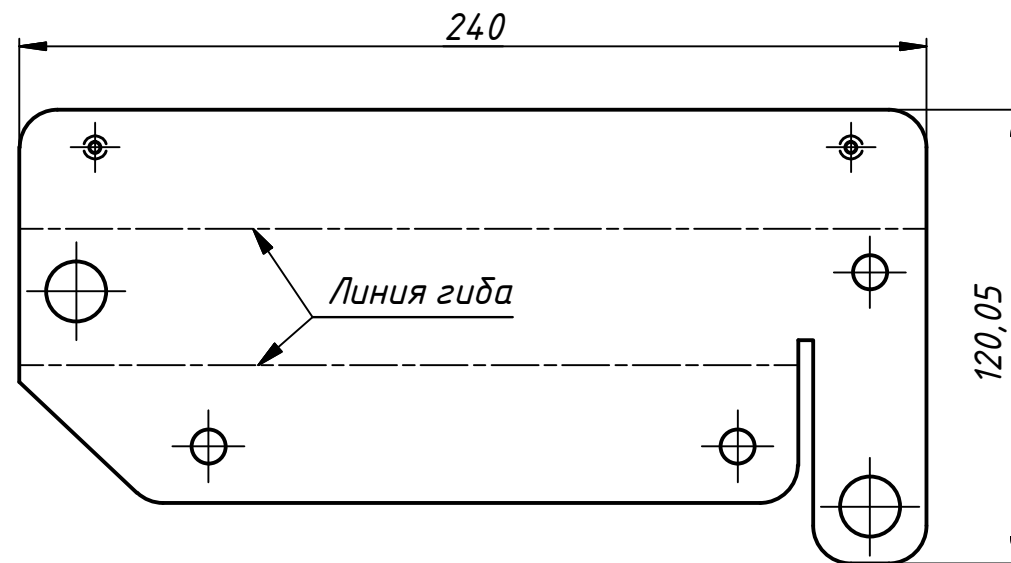

- 1. \* размер для справок
- 2. Порошковая покраска

3. Внутренние поверхности отверстий  $\Phi 16$  защитить от краски

					<b>01.001</b>		
Изм.	Лист	№ докум.	Подп.	Дата	Лит.	Масса	Масштаб
Разраб.	Петр			08.01.2019		0,1	1:2
Пров.					Лист	Листов	1
Т. контр.					Любая сталь		
Нач.отд.							
Н. контр.							
Утв.							

Перв. примен.  
Справ. №  
A  
Подп. и дата  
Инв. № дубл.  
Взам. инв. №  
Подп. и дата  
Инв. № подл.